

LAVORWASH BRASIL INDUSTRIAL E COMERCIAL LTDA.
Rodovia Eng. Ermênio de Oliveira Penteadó (SP-075),
Km 58, Galpão 02, Helvetia, Indaiatuba – SP
CEP: 13337-300
www.lavorwash.com.br
S.A.L. 0800 770 2715

cod. B7.300.0045 Rev. 01 12/2013 - *Mexia*

LAVOR

PT ATENÇÃO: ler atentamente as instruções antes da utilização.
ES ADVERTENCIA: leer atentamente las advertencias antes el uso de aparato.

0800 770-2715



MANUAL DE INSTRUÇÕES

ASPIRADOR DE PÓ E LÍQUIDO **PT**

ASPIRADORA, ASPIRALÍQUIDO **ES**

Linha Master

Mod.1.65

2.65

3.65



Cód: B7.300.0025 - Rev. 1 - Maio / 2023

Fig. 01

MASTER
1.35
1.50
1.65



MASTER
2.65

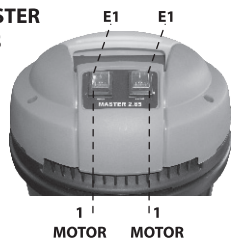

MASTER
3.65

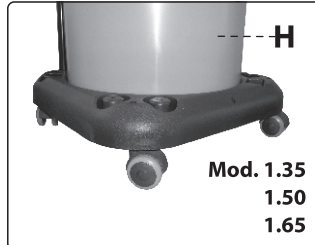
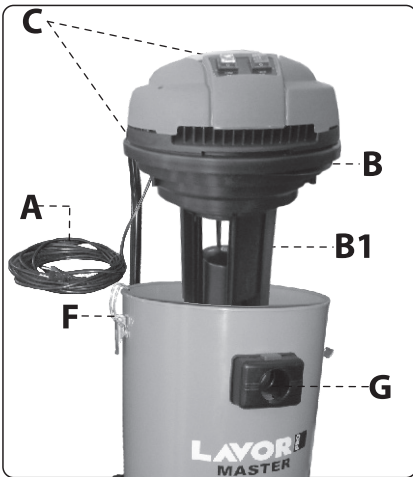

Mod. 1.35
1.50
1.65

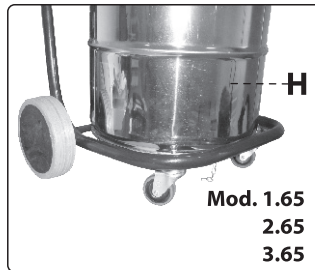

Mod. 1.65
2.65
3.65

Fig. 02

ACESSÓRIOS DE SÉRIE



OPCIONAL / OPTIONAL

Filtro Tipo Cartucho



Kit Saco Descartável (x10)

5.212.0022

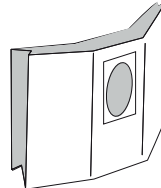

MANTENIMIENTO / LIMPIEZA

El aparato no necesita mantenimiento.

XX ATENCIÓN: Desconectar el aparato de la red eléctrica antes de realizar cualquier tipo de intervención de mantenimiento y limpieza.

- Limpie el exterior del aparato con un paño seco.
- Mueve el aparato para agarrar el asa de transporte.
- Mantener el aparato y los accesorios en un lugar seco y seguro, fuera del alcance de los niños.

Antes de vaciar el contenedor, apagar el aparato y desenchufar la clavija de la toma de corriente.

LIMPIEZA DEL FILTRO (ver fig. 9)

- 1 - Sacar el filtro
- 2 - Sacudir el filtro

Después de limpiar el filtro, comprobar la idoneidad para el uso futuro. En el caso de dañado o roto, cámbielo por un filtro original.

CONDICIONES DE GARANTÍA

Nuestros aparatos han sido sometidos a pruebas

precisas y están cubiertos por una garantía por defecto de fabricación de acuerdo a las normas vigentes. La garantía comienza desde la fecha de compra.

La garantía no incluye: - Las partes sujetas a desgaste. - Piezas de goma, las escobillas de carbón, filtros, accesorios y accesorios opcionales. - Los daños accidentales, causados por el transporte, negligencia o tratamiento inadecuado y consecuentes a un uso o una instalación erróneos o impropios - La garantía no contempla la eventual limpieza de los órganos funcionantes, boquillas obstruidas, filtros bloqueados para los residuos de caliza.

Debido a la constante innovación, el desarrollo tecnológico y los cambios en el mercado, el fabricante se reserva el derecho de cambiar los productos y mensajes de relación autorizados sin previo aviso.

PT PRODUTO: ASPIRADOR DE PÓ E LÍQUIDO
ES PRODUCTO: ASPIRADORA, ASPIRALÍQUIDO

MODELO - TIPO: P82.0487
MODELO - TIPO: MASTER

PT Processo técnico em:
ES El manual técnico se encuentra en:

Lavorwash Brasil
Rua Manoel Gomes dos Santos, nº 2.961
Cravinhos - SP
S.A.L. - 0800-770-2715

PT Diretor geral
ES Director general

Pegognaga 09/01/2012

Giancarlo Lanfredi

LpA 71 dB(A) 165
LpA 74 dB(A) 265
LpA 76 dB(A) 365

PT Nível da pressão acústica
ES Nivel de ruido

SEGURIDAD ADVERTENCIAS GENERALES

- △ Los componentes del embalaje pueden ser peligrosos, mantener pues fuera del alcance de los niños, animales o cualquier persona no consciente de sus actos.
- △ Los usuarios deben estar adecuadamente entrenado para utilizar este dispositivo
- △ Evitar cualquier uso de la máquina que no esté especificado en este manual, ya que puede ser peligroso.
- △ Antes de vaciar el contenedor, apagar el aparato y desenchufar la clavija de la toma de corriente.
- △ Comprobar el aparato antes de cada utilización.
- △ Cuando el aparato esté en funcionamiento, no acercar el tubo de aspiración a partes delicadas del cuerpo (ojos, boca o orejas). Pueden ser dañados.
- △ El producto no debe ser usado por niños o personas con capacidades físicas, sensoriales o mentales reducidas o que no posean experiencia y conocimiento apropiados, hasta que no hayan sido capacitadas o instruidas adecuadamente.
- △ Los niños no deben jugar con el producto aún bajo supervisión.
- △ Antes de ponerlo en funcionamiento, asegurarse de que todos los componentes están correctamente montados.
- △ Comprobar que la clavija se adapta perfectamente al enchufe.
- △ **No asir nunca el enchufe con las manos húmedas.**
- △ **Comprobar que el voltaje indicado en la parte superior del cabezal es el mismo que proporciona la toma de corriente.**
- △ **No aspirar sustancias inflamables (por ejemplo cenizas de la chimenea y hollín), explosivas, tóxicas o nocivas para la salud.**
- △ No dejar nunca el aparato enchufado ni en funcionamiento si no se utiliza.
- △ Recordar siempre desconectar el aparato antes de intentar cualquier reparación. No dejar el aparato en funcionamiento sin vigilancia, puede ser utilizado por niños o personas no conscientes de sus actos.
- △ No utilizar el cable eléctrico para levantar o desenchufar el aparato.
- △ Para la limpieza, no sumergir nunca el aparato en agua ni lavar el mismo aparato con chorros de agua.
- △ **Conectar el aparato en recintos o habitaciones húmedas (por ejemplo el cuarto de baño) sólo si las tomas de corriente están provistas de un interruptor diferencial. En caso de duda consulte a su electricista.**
- △ **Comprobar que el cable eléctrico, enchufe o cualquier otra parte del aparato no están dañados. En caso de que lo estuviera, no utilizarlo, y ponerse**

en contacto con el Servicio Técnico para su reparación.

- △ Si el cable de alimentación resulta dañado, debe ser sustituido por el fabricante, por el servicio técnico o bien por personal cualificado con el fin de evitar que se generen peligros.
- △ Siempre que se utilicen extensiones (alargos) para el cable eléctrico, comprobar que estén siempre en superficies secas y protegidas de chorros de agua.
- △ Antes de aspirar los líquidos, comprobar que el flotador funcione correctamente. Cuando se aspiran líquidos, cuando el tonel está lleno, la apertura de aspiración es cerrada por una boya y se interrumpe el proceso de aspiración. Apagar el equipo, desenchufar y vaciar el tonel. Asegurarse con regulación de que la boya (dispositivo de limitación del nivel de agua) esté limpio y que no presenta daños.
- △ En caso de que el aparato vuelque, levantarlo antes de desconectar.
- △ En caso de que saliera líquido o espuma, desconectar inmediatamente.
- △ **Nunca debe utilizar el aparato para recoger agua de containers, lavabos, tubos, etc.**
- △ No utilizar nunca disolventes agresivos o detergentes.
- △ El mantenimiento y las reparaciones deben ser realizadas por personal cualificado. Cualquier parte rota o en mal estado debe ser sustituida con piezas originales.
- △ El fabricante no se hace responsable de cualquier daño causado a personas, animales o cosas, por una incorrecta utilización del aparato, o bien por no respetar las indicaciones especificadas e en el manual.

USO

ver fig. ①②③④⑤⑥⑦⑧

- Asegurarse que el interruptor este en posición (0) OFF y conectar el aparato en una toma de corriente adecuada.
- ☞ El aparato debe ser posicionado sobre un plano horizontal de modo estable y seguro.
- Nunca trabajar sin haber colocado los filtros
- Montar los accesorios más correctos para el uso previsto.
- Posicionar el interruptor (I) ON para encender el aparato.
- Una vez terminado el trabajo posicionar en (0) OFF y desconectar el enchufe eléctrico de la conexión de corriente
- El uso del aparato simultáneamente con polvos particularmente finos (dimensión menor a 0,3 µm) implica adoptar filtros específicos suministrados a pedido (Hepa).

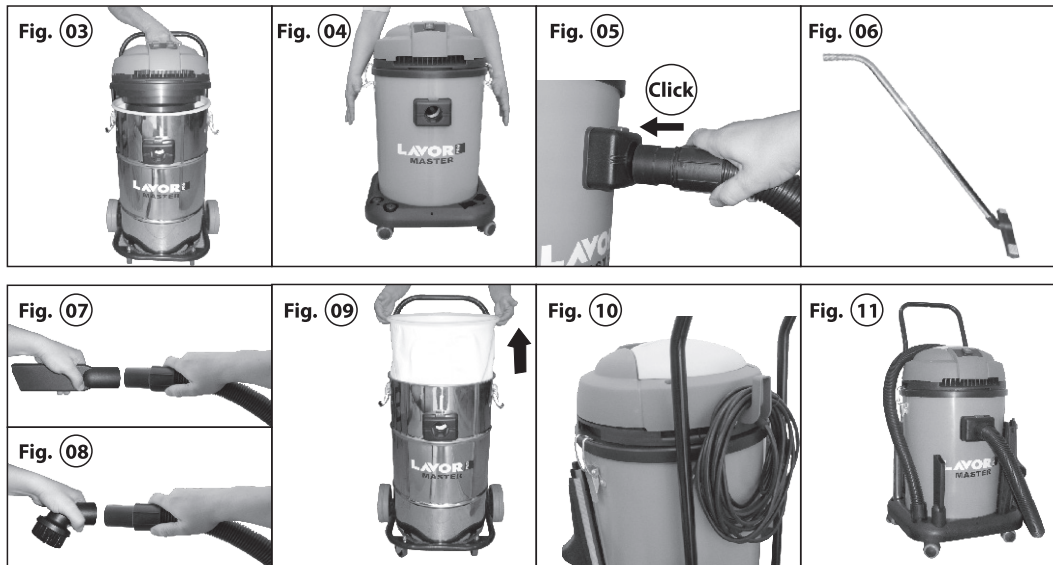

PT Instruções de Uso

DESCRIÇÃO E MONTAGEM

(ver fig ①②)

- A Cabo elétrico
- B Bloco do motor
- B1 Bóia
- C Alça para transporte
- D Interruptor geral ON/OFF
- E1 Interruptor ON/OFF (1 motor)
- E2 Interruptor ON/OFF (2 motor)
- F Fechos para fixação do bloco do motor ao tanque
- G Entrada de aspiração no tanque
- H Tanque
- I Mangueira Fléxível
- J Empunhadura da mangueira
- K Engate da mangueira
- L Bico escova redonda
- M Bocal liso

- N Tubo Curvo
- N1 Tubo Reto
- O Terminal Porta Acessórios
- O1 Acessório líquido (pisos/acessórios para líquidos)
- O2 Acessório escova (pisos/acessórios para poeira)
- P Filtro (aspiração de poeira)

> UTILIZAÇÃO PREVISTA

- Este aparelho também é indicado para o uso comercial, por exemplo, nos hotéis, nas escolas, nos hospitais, nas fabricas, nas lojas, nos escritório e nas casas residenciais.
- O aparelho foi projetado para aplicação como aspirador de pó e líquido.
- A inobservância às condições anteriores mencionada acarretará no decaimento da garantia.

> SÍMBOLOS

- ⚠ **ATENÇÃO!** Informação importante a ser tida em consideração por motivos de segurança.
- ⚠ **IMPORTANTE**
- Ⓞ **OPCIONAL / OPTIONAL**
- Ⓞ **Duplo isolamento:** é uma proteção suplementar de isolamento elétrico.

SEGURANÇA ADVERTÊNCIAS GERAIS

- △ Os componentes da embalagem (como saco de plástico) pode ser potencialmente perigoso. Não devem estar ao alcance de crianças ou outras pessoas e animais que não tenham consciência dos seus atos.
- △ O produto deve ser usado por pessoas que tiverem sido adequadamente treinadas ou instruídas.
- △ Qualquer utilização do equipamento não especificada neste manual poderá ser perigosa, devendo por isso ser evitada.
- △ Antes de esvaziar o tanque, desligar o aparelho e retirar o plugue da tomada.
- △ Verifique o aparelho antes de cada utilização.
- △ Quando o equipamento estiver em funcionamento, ter cuidado para não posicionar os acessórios de aspiração perto de partes delicadas do corpo como os olhos, boca e ouvidos.
- △ O produto não deve ser usado por crianças ou por pessoas com capacidades físicas, sensoriais ou mentais reduzidas ou que não disponham de adequada experiência e conhecimento, enquanto não tiverem sido adequadamente treinadas ou instruídas.
- △ As crianças, mesmo se mantidas sob controle, não devem brincar com o produto.
- △ Antes de sua utilização, o equipamento deve ser montado corretamente a todos os acessórios.
- △ Verificar se a tomada de eletricidade é compatível com o plugue do equipamento.
- △ **Nunca retirar o plugue da rede com as mãos molhadas.**
- △ **Verificar se a voltagem do motor corresponde à voltagem de rede disponível para ligar o equipamento.**
- △ **Não aspirar substâncias inflamáveis (por exemplo cinzas da chaminé e fuligem), explosivas, tóxicas ou nocivas para a saúde.**
- △ Nunca deixar o equipamento em funcionamento sem vigilância.
- △ Tirar sempre a plugue da tomada antes de efetuar qualquer manutenção no aparelho ou quando este permanecer sem vigilância ou ao alcance de crianças ou de pessoas não conscientes dos próprios atos.
- △ Nunca puxar ou levantar o equipamento pelo cabo elétrico.
- △ Não mergulhar a máquina em água para limpeza.
- △ **Ligar o aparelho em recintos húmidos, p. ex. em sala de natação, banheiros; so a uma tomada de energia com disjuntor de corrente de efeito intercalado. Em caso de dúvida, consultar um electricista.**

- △ **Verificar regularmente o estado de conservação do cabo elétrico, o plugue e outras partes do equipamento. Se existirem componentes danificados, não deverá utilizar o equipamento, dirigir-se a assistência técnica.**
- △ **Se o cabo de alimentação estiver danificado deve ser substituído pelo fabricante, ou pelo serviço de assistência ou por pessoal qualificado para evitar perigos.**
- △ No caso de utilizar uma extensão elétrica, tomar as devidas precauções para que a mesma esteja sempre sobre superfícies secas.
- △ Antes de aspirar os líquidos, verificar que a bóia funcione perfeitamente. Na aspiração de líquidos, quando o tanque estiver cheio, a abertura de aspiração é fechada pela bóia e interrompe-se o processo de aspiração. Desligar o aparelho, soltar os fechos e esvaziar o tanque. Certificar-se regularmente que a bóia (dispositivo de limitação do nível d'água) esteja limpo e sem sinais de danos.
- △ No caso de tombar, é recomendável levantar a máquina antes de a desligar.
- △ Desligar imediatamente o aparelho em caso de vazamento de líquido ou espuma.
- △ **Não utilizar o aparelho para aspirar água de recipientes tais como: pias, lavatórios, banheiras e etc.**
- △ Não usar solventes ou detergentes agressivos.
- △ Qualquer reparação deverá ser feita por pessoal qualificado. No caso de substituição de peças, deverá utilizar peças de reposição originais.
- △ O fabricante não é responsável por danos em pessoas ou objetos, causados por uso indevido do aparelho ou por não respeitar as instruções deste manual.
- △ **UTILIZANDO O APARELHO (Fig. 1, 2, 3, 4, 5, 6, 7 e 8)
NA ASPIRAÇÃO DE PÓ**
- Verifique se o interruptor está na posição O (OFF) e conecte o equipamento a uma tomada adequada (fig. 1)
- 🔌 - O equipamento deve ser mantido numa base horizontal segura e estável.
 - Encaixar o bloco do motor no tanque, posicionando na direção do fecho do tanque (fig.3);
 - Travar o fecho junto ao bloco do motor (fig.4)
 - Conectar o engate da mangueira flexível (k) no bocal de aspiração no tanque (G), após o click a conexão está segura (fig.5);
 - Utilizando os acessórios:
 - Conectar a empunhadura da mangueira (J) ao Tubo (N,N1) e acoplar aos acessórios de série, terminal porta acessórios (O), acessório líquido (O1), acessório escova (O2) (fig.6);
 - Conectar a empunhadura da mangueira (J) aos acessórios, bico escova redonda (L), bocal liso (M), (fig.7 fig.8);
 - Coloque o interruptor em I (ON) para ligar o aparelho (fig.1);

- Quando terminar de utilizar, coloque o interruptor em O (OFF) e desligue o aparelho, retire o plug da tomada. A utilização do aparelho na aspiração de pó particularmente finos (dimensão menos 0,3 m) requer uma maior periodicidade de limpeza do filtro fornecido.

NA ASPIRAÇÃO DE LÍQUIDO

- Retirar o filtro do tanque (fig.9);
- Travar o fecho junto ao bloco do motor (fig.4);
- Conectar o engate da mangueira flexível (K) no bocal de aspiração no tanque (G), após o click a

conexão está segura (fig.5);

- Encaixar o acessório adequado para aspiração a ser realizada (fig.6, fig.7, fig.8);
- Ligue o aparelho, pressionando o interruptor para posição O (ON) (fig.1);
- △ **DESLIGANDO O APARELHO**
- Desligue o aparelho, pressionando o interruptor para posição O (OFF), (fig.1);
- Desconecte o plug da tomada;
- Enrole o cabo elétrico no suporte (fig.10);
- Guarde os acessórios no suporte, conforme o modelo adquirido (fig.11)

CUIDADO E MANUTENÇÃO

- △ Desconectar o aparelho da rede elétrica antes de realizar qualquer intervenção de manutenção e limpeza.
 - Limpe o exterior de aparelho com um pano seco.
 - Mover o aparelho utilizando as alças.
 - Manter o aparelho e acessórios em um local seco e seguro, fora do alcance das crianças.
- △ Antes de esvaziar o tanque, desligar o interruptor O (OFF) e retirar o plugue da tomada.

LIMPEZA DE FILTRO (ver a fig. 9)

- 1- Retire o filtro
- 2- Periodicamente agitar o filtro

- △ Se o filtro estiver danificado ou molhado não usar. No caso do filtro estar danificado deve ser substituído com peças originais.

ES Traducción de las instrucciones originales

DESCRIPCION Y MONTAJE

(ver fug. ①②)





- A** Cable eléctrico con enchufe
- B** Cabezal motor
- B1** Flotador
- C** Maneja para el transporte
- D** Interruptor general ON/OFF
- E1** Interruptor ON/OFF (1 motore)
- E2** Interruptor ON/OFF (2 motores)
- F** Ganchos para el cierre cabezal/deposito
- G** Entrada de aspiracion
- H** Deposito exterior
- I** Manguera flexible
- J** Manejar la manguera

- K** Acoplamiento de manguera
- L** Cepillo combinado
- M** Lanza directa
- N** Tubo curvado
- N1** Tubo reto
- O** Cuerpo porta accesorios
- O1** accesorio (aspirador de líquidos)
- O2** accesorio (aspirador de polvo)

USO PREVISTO

- Este equipo es apto también para uso conectivo por ejemplo, en hoteles, colegios, hospitales, fabricas, negocios, oficinas y residencias.
- El aparato ha sido diseñado para su aplicación como aspirador de líquidos y de polvos.
- La inobservancia de dichas condiciones provoca la caducida de la garantía.

SÍMBOLOS

-  **¡ATENCIÓN!** Prestar atención por motivos de seguridad.
-  **IMPORTANTE**
-  **OPTIONAL:**
-  **Doble aislamiento**